



# TruSens™

## Z-1000 取扱説明書

空気清浄機  
フィルター

FEATURING:



360° filtration

+

UltraViolet  
sterilization

## マニュアル目次

安全上の注意 .....	2~3	フィルターの交換とメンテナンス.....	7
初めて使うとき.....	4	カーボンフィルターの交換 .....	8
各部の名称.....	5	UVランプの交換 .....	9
コントロールパネル.....	5	FAQとトラブルシューティング.....	10
ピュアダイレクトテクノロジー .....	5	アフターサービス .....	10
フィルターとUV除菌.....	6	保証 .....	11
主な仕様.....	6		

# 安全上のご注意—必ずお守りください

本製品をご使用になる前に、本書、取扱説明書および製品に記載されている説明事項をすべてお読みください。

お使いになる人や他の人への危害、財産への損害を未然に防ぐために、電気製品を使用する場合は、以下の警告および基本的な注意事項を必ず守ってください。

フィルターやUVランプの交換は、コンセントを抜いてから行うようにしてください。また、空気清浄機を使用しないときにも、電源コードを抜いておくようにしてください。

## 安全上の警告・注意

**⚠** 火事や感電のリスクを低減するために、本体を改造しないでください。

コードやプラグが損傷した状態及びコンセントが緩い場合は使用しないでください。

電源コードをカーペットやラグ、家具、電化製品などの下に敷かないようにしてください。人の行き来の多い場所を避け、足を引っかける心配のない場所を選んで電源コードを配線するようにしてください。

電源コードが損傷した場合は怪我をしないようにメーカーまたは修理会社へ連絡して交換してください。

**⚠** 機器を目的以外に使用したり、筐体が損傷すると、危険なUV-C(紫外線)が外部に放射する可能性があります。UV-C(紫外線)の放射は、微量であっても目や肌に危害を与える要因になります。UVランプを露出させた状態で操作しないでください。点検または交換を行う前には必ず電源を切断してください。

UVランプの交換をする際は、必ず純正のUVランプと交換してください。

品番:UVLZ1000-01JP(Z-1000用)

- 使用の前に、フィルターを覆っている袋など、梱包をすべて取り外します。
- 製品に明らかな損傷が認められる場合は、使用しないようにしてください。
- かならず電源プラグの種類と定格電流に合ったコンセントを使用するようにしてください。
- 空気清浄機本体はコンセントの近くに設置するようにし、延長コードの使用は避けてください。
- 不慣れな方のみでの使用は避けてください。
- 小さなお子様のみで使用させないでください。
- UVランプの交換の際には、本マニュアルで指定しているモデルを選んでください。
- 故障時に自分で修理せず、必ず取扱説明書に記載されたお客様相談センターにご連絡ください。
- かならず付属の電源ケーブルを使用してください。
- 汚れた場合は、水で濡らした布でふき取るようにし、溶剤や漂白剤は使用しないでください。
- 製品を使用する前にはかならず、ぐらつきのない安定した状態で設置されているのを確認するようにしてください。
- 吸排気口を塞がないでください。
- 吸排気口に指や物などを差し込まないでください。
- 明らかに装置が故障している場合は使用しないでください。

## TruSensで違いを体験

お買い上げいただきありがとうございます。皆様の毎日をより健康的に過ごしていただけるよう、TruSens™は洗練されたデザインと最先端の機能を提供します。



### Pure Direct™ (ピュアダイレクトテクノロジー)

2方向の気流により効果的に空気を循環させ、お部屋の隅々まで快適にします。



### 360°の集塵作用

準HEPAフィルターは全方向から汚染物質や揮発性有機化合物(VOC)のガスやニオイを吸い込み、UVランプはフィルターがキャッチした細菌やバクテリアを除菌します。



### 考え抜かれた設計

あらゆる環境にフィットする洗練されたデザインに最先端の機能を取り入れました。

## ご確認下さい

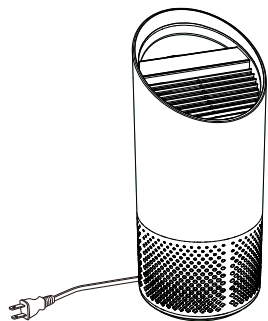

取扱説明書



クイック  
スタートガイド

### 同梱物

- ・本体(電源コード付) 1台
- ・取扱説明書 1部
- ・クイックスタートガイド 1部

# 初めて使うとき

---

## 1 | ドラムフィルターをビニールカバーから取り外す

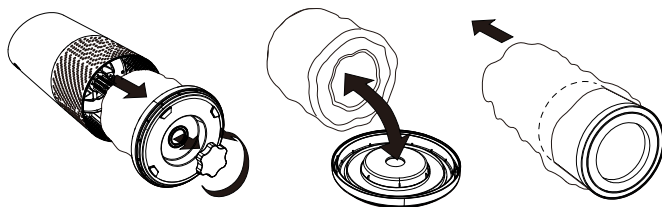

底のカバーを外して、ドラムフィルターのビニール袋を取り外します。

## 2 | ドラムフィルターを取り付ける

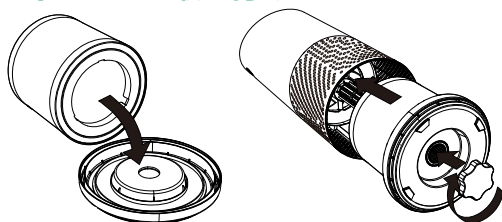

ドラムフィルターをカバーに固定し、本体に挿入します。

## 3 | 設置する

空気清浄機をコンセントにつなぎ、電源をオンにします。水平な場所に置き、すぐ近くに物を置かないでください。

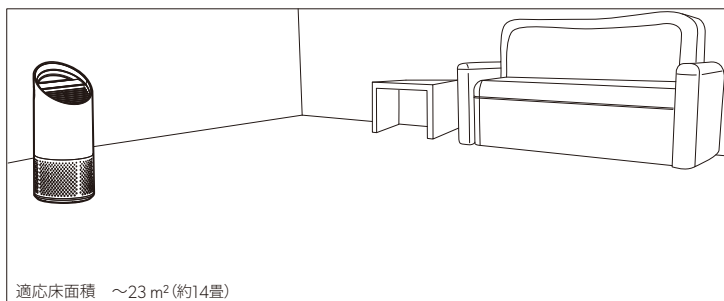

## 空気清浄機各部の名称

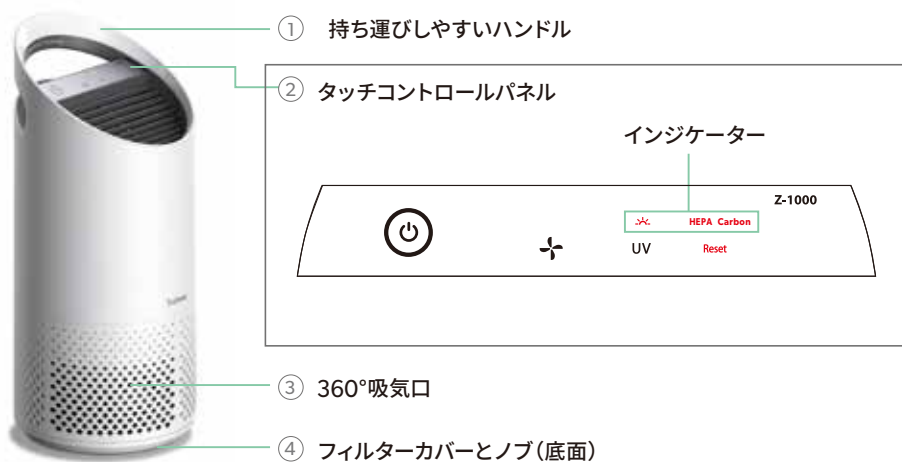

## コントロールパネル表示アイコン



電源ボタン



ファンスピード設定

ファンスピードを設定またはオートモードを選択します。  
オートモードでは、センサーポッドからの空気測定値に基づいて自動的にファンスピードが調整されます(オートモードは、空気清浄機がセンサーポッドとペアリング済みで信号を受信している場合のみ使用可能)。



UVモード

☀️ が白色に点灯している場合、空気清浄機のフィルター室内のUVランプはオンになっています。UVランプの交換時期になると、☀️ が赤色に点灯します。



フィルター／UVランプお手入れサインのリセット

HEPAフィルター、カーボンフィルター、UVランプの交換時期になると、各インジケータが赤色に点灯します。手順については7～9ページを参照してください。

1つのインジケータがオンになっている場合は、リセットボタンを3秒間押し続けるとそのインジケータがリセットされます。

2つ以上のインジケータが点灯している場合は、該当のインジケータが選択されるまでリセットボタンを数回押ししてから(選択されたインジケータが点滅)、3秒間押し続けるとそのインジケータがリセットされます。

## PureDirect™ (ピュアダイレクトテクノロジー)で 効率よく快適に

さまざまな空気の流れを独自に試験した結果、2つの流れで送り出された空気はより速くへ、そして部屋全体へ均等に届くことが実証されました。



# DU PONT<sup>TM</sup> フィルターとUV除菌

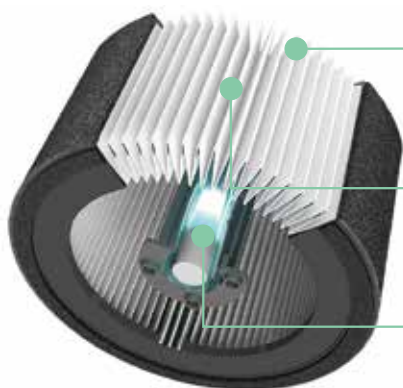

## カーボンプレフィルター

ホコリやペットの毛などの大きい粒子をキャッチ。特定のガスやニオイを除去。



## 準HEPAフィルター

0.3ミクロンまでの微細粒子をキャッチ



## UV除菌

フィルター上に蓄積した細菌やウィルスの増殖を低減

フィルター及びUVランプの交換方法は7ページから9ページを参照してください。

## 主な仕様

商品名	Z-1000
センサーポッド	—
空気清浄レベル表示	—
ピュアダイレクトテクノロジー	○
空気清浄レベル	カーボンフィルター、準HEPAフィルター、UVランプ
適応床面積	～23㎡(約14畳)
自動モード	—
コントロールパネル	○
本体サイズ	直径201×高さ455mm
本体重量	3.4 kg
タイマー	—
ファンスピード	3段階/1,2,Turbo(ターボ)
運転音	39-65dB
電源	100V,50/60Hz
消費電力	40W
保証期間	2年
<b>交換用フィルター・UVランプ</b>	
ドラムフィルター (カーボンフィルター、準HEPAフィルター)	AFH-Z1000-01 JP 交換目安：12～15ヵ月
カーボンフィルター (1箱3パック入り)	AFC-Z1000-01 JP 交換目安：3～4ヵ月 (1パックあたり)
UVランプ	UVL-Z1000-01 JP 交換目安：2～3年

## フィルターの交換とメンテナンス

### フィルターカバーの取り外し方

- ①必ず空気清浄機の電源ボタンを押して電源をオフにし、電源コードをコンセントから抜きます。
- ②本体をゆっくりと横に倒して、本体底のフィルターカバーについたノブが見えるようにします。
- ③ノブを反時計回りに回して、フィルターカバーをはずし、ドラムフィルター取り出します(図A)。

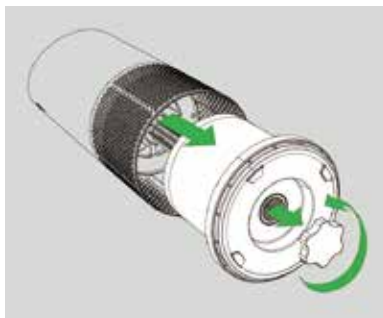

図A



図B

### ドラムフィルターの交換

- ①ドラムフィルター全体を交換する時期になると、HEPAインジケーターが赤色に点灯します。
- ②フィルターカバーに固定されているドラムフィルターをゆっくりと引き抜きます(図B)。
- ③交換用ドラムフィルター(6ページ)には、カーボンプレフィルターも含まれています。
- ④交換用ドラムフィルターをフィルターカバーに固定します(図C)。
- ⑤ドラムフィルターとフィルターカバーを本体底部にゆっくり差し込み、ノブを取り付けます。ノブを時計回りに回し、ノブとフィルターカバーをしっかりと固定します(図D)。
- ⑥電源コードをコンセントに挿して電源をオンにした後、赤色のHEPAインジケーターが消えるまでリセットボタンを押し続けます。



図C

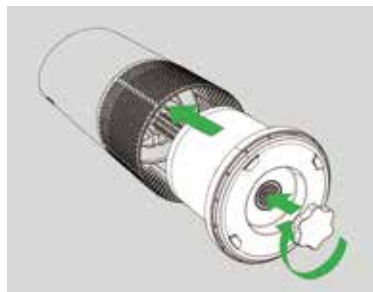

図D

## カーボンフィルターの交換

- ①カーボンフィルターの交換時期になると、カーボンインジケーターが赤色に点灯します。
- ②カーボンフィルターを面ファスナーからゆっくりはがします(図E)。
- ③交換用の3パック入りカーボンフィルター(6ページ)は、ドラムフィルター全体を交換するまでのカーボンフィルター交換3回分として使用できます(7ページ)。
- ④新しいカーボンフィルターをドラムフィルターに巻き付けて、面ファスナーで固定します(図F)。
- ⑤空気清浄機の電源をオンしたら、赤色のカーボンインジケーターが消えるまでリセットボタンを押し続けます。





図E



図F



## UVランプの交換

- ① UVランプの交換時期になると、インジケーターが赤色に点灯します。
- ② ドラムフィルターを取り外し(図A P.7)、UVカバーを固定している2本のネジをプラスドライバーで外します。(図G)
- ③ UVカバーをゆっくり引き抜き、UVホルダーをUVカバーから取り外します(図H)
- ④ UVホルダーを空気清浄機内のソケットから取り外します。(図I)
- ⑤ UVランプをUVホルダーから取り外します(図J)
- ⑥ 交換用UVランプ(6ページ)をUVホルダーにはめ(図K)、同じソケットにまっすぐ差し込みます。(図L)
- ⑦ UVホルダーを溝に合わせながらはめます。(図M)
- ⑧ UVホルダーを片手で支えながら、UVカバーをはめます。(図N) その際、UVカバーの溝が合うようにはめて、矢印の方向に固定されるまでまわします。(図O)
- ⑨ プラスドライバーを使ってネジを締めます。
- ⑩ 空気清浄機の電源をオンにしたら、インジケーターが白色に点灯するまでリセットボタを押し続けます。



図G

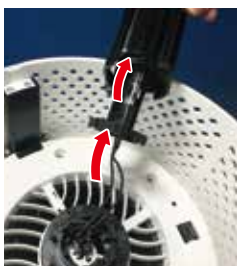

図H

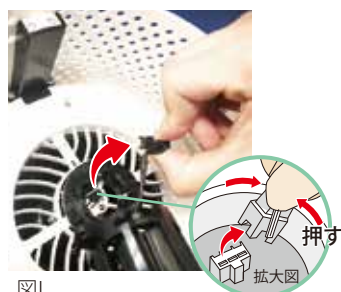

図I



図J



図K

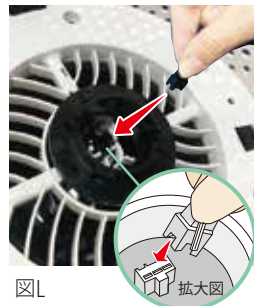

図L



図M



図N

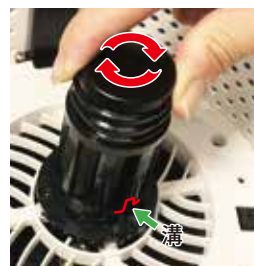

図O

## FAQとトラブルシューティング

<p>フィルターの交換頻度を教えてください。</p>	<p>空気清浄機の交換インジケーターが、カーボンフィルター、ドラムフィルター、UVランプの交換時期を教えてください。 交換の目安は、カーボンフィルターが3～4カ月、ドラムフィルターが12～15カ月、UVランプが2～3年です。(1日12時間使用した場合)</p>
<p>空気清浄機の電源が入りません。</p>	<p>電源コードが空気清浄機とコンセントにしっかり接続されていることを確認してください。ご使用のコンセントに正常に作動する他の電気機器(ランプなど)を接続し、電気が問題なく供給されていることも確認してください。また、ドラムフィルターが正しく取り付けられていることを確認してください。</p> <p>それでも問題が解決しない場合は、当社のお客様相談センターまでお問い合わせください(10ページ)。</p>

## アフターサービス 故障・修理に関するお問い合わせはこちら



ウェブサイト [www.accobrand.co.jp/trusens/](http://www.accobrand.co.jp/trusens/)



お客様相談センター 04-7129-2135(代)

(受付時間 9:00～12:00, 13:00～17:20)  
(※土日・祝日および当社休業日を除く)



アコブランドジャパン株式会社  
[www.accobrand.co.jp](http://www.accobrand.co.jp)

〒164-8721 東京都中野区本町1-32-2  
ハーモニータワー14F  
TEL.03-5351-1801(代表)

## 保証について

保証書は内容をご確認うえ、大切に保管してください。

販売店印、お買い上げ年月日の記入の無いものは無効となりますのでご注意ください。

保証期間中に正常な使用状態で万一故障した場合には、保証書記載事項に基づき、無償修理または交換いたしますのでお買い求めの販売店、または当社へお申し出ください。

保証期間内でも次のような場合には有償修理、または有償交換となります。

- 1) 使用上の誤り、または改造や不当な修理による故障または損傷
- 2) お買い上げの後の落下、引っ越し、輸送等による故障または損傷
- 3) 火災、地震、水害、落雷その他天災地変ならびに公害や異常電圧、その他外部要因による故障または損傷
- 4) 過酷な条件のもとで使用されて生じた故障または損傷
- 5) 本書の提示のない場合
- 6) 本書にお買い上げ年月日、お客様名、販売店名の記入のない場合、あるいは字句を書き換えられた場合

本保証書は日本国内においてのみ有効です。

本保証書は再発行いたしませんので紛失しないように大切に保管してください。

この保証書は本書に明示した期間、条件のもとにおいて無償修理をお約束するものです。したがって、この保証書によってお客様の法律上の権利を制限するものではありませんので、保障期間経過後の修理等についてご不明な場合はお買い上げの販売店または当社へお問い合わせください。

保証書			
製品名	空気清浄機 Z-1000	ご購入日	年 月 日
型番	TZ1000APJPR	保証期間	ご購入から2年間
お客様	お名前	販売店名	
	ご住所		

Version 1AKJP, March 2019



EXPERIENCE THE DIFFERENCE  
the air purifier reimagined

©2018 ACCO Brands. All rights reserved.

DuPont™ ロゴの商標または登録商標は

イー・アイ・デュボン・ドゥ・ヌムール・アンド・カンパニーの

ライセンス契約に基づき使用されています。